

Mehr aus Metall.



Küchenlüftungstechnik





Küchenlüftungstechnik

Dunsthauben und Lüftungsdecken von AMS sind im professionellen Gastronomiebereich längst kein Geheimtipp mehr. Warum? Weil unsere Produkte alle Ansprüche erfüllen, die unsere Kunden an sie stellen:

Sie sind aus Metall und damit qualitativ hochwertig, robust, langlebig und leicht zu reinigen und zu warten. Jedes einzelne von ihnen ist ein Stück Handwerksarbeit in Vollendung. Und: Sie sehen gut aus.

Diese Broschüre bietet Ihnen eine Komplettübersicht über unser Standardlieferprogramm im Bereich Dunsthauben und Lüftungsdecken (geschlossene Bauart). Sollten Sie für Ihr Objekt eine individuelle Lösung benötigen, planen und fertigen wir Ihnen diese selbstverständlich gerne Ihren Wünschen entsprechend. Sprechen Sie uns an!

Weitere Details und Informationen finden Sie auf unserer Homepage: www.ams-mbt.de

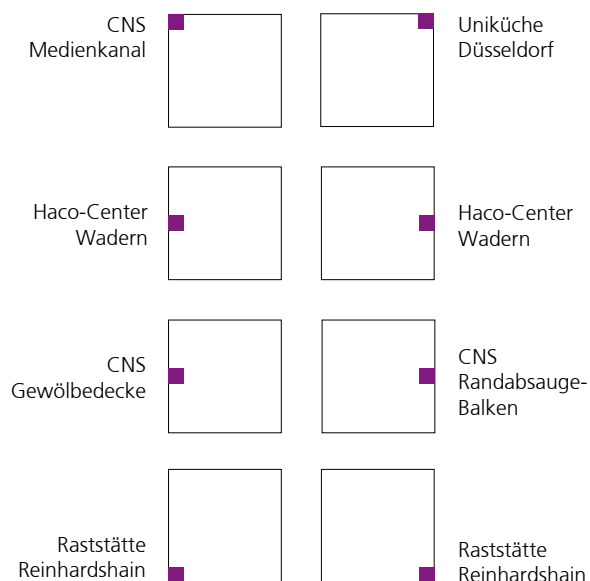



Dunsthauben

Wandausführung für Abluftbetrieb

AMS-Dunstabzugshauben z. B. für wandstehende Kochgruppen, Spülmaschinen oder Heißluft-Dämpfer werden komplett aus CNS-Chromnickelstahl, Werkstoff-Nr. 1.4301, Korn 320, hergestellt und bis zu einer Länge von 4.000 mm aus einem Stück gekantet. Zwei Formen stehen standardmäßig zur Verfügung: Typ A-1 und Typ A-2. Darüber hinaus können auf Wunsch auch beliebige weitere Formen je nach Erfordernis gefertigt werden.

Im Haubeninneren sind nach VDI 2052 eine Reihe Fettfangfilter schräg liegend in einen oberen und unteren Filterhalter in einem Stellwinkel so eingelegt, dass ein Einkippen der Filter in den Absaugraum verhindert wird.

Mehrere Filterausführungen stehen wahlweise zur Verfügung. Dazu zählen Streckmetallfilter aus Aluminium sowie CNS, Wirbelstromfilter aus CNS und Kombinationsfilter aus Streckmetall mit Wirbelstromfiltereinheit in einem Rahmen.

Standardmäßig werden AMS-Hauben mit CNS-Wirbelstromfiltern hergestellt. Eine leicht von Fettrückständen zu reinigende, umlaufende Fettauffangrinne mit einer Breite von 50 mm und entsprechenden Ablaufhähnen erleichtert die Reinigungsarbeiten.

Zur besseren Ausleuchtung der Arbeitsfläche kann jede Dunstabzugshaube mit einer Beleuchtungseinrichtung ausgestattet werden. Diese kann wahlweise als offene Beleuchtung in Schutzart IP 65 einschließlich Schutzrohr oder gegen Mehrpreis auch als verdeckte Beleuchtung, eingebaut in einem Edelstahl-Lampenkasten mit einer Glasabdeckung aus Plexi- oder Makrolon-Glasabdeckung, ausgeführt werden. Auf Wunsch können AMS-Hauben auch mit einem Down-Lights-Leuchtsystem in Natriumdampftechnik ausgestattet werden.

Zudem sind optional automatische Feuerlöschanlagen als System ANSUL-R-102 für alle AMS-Haubentypen erhältlich.

Typ A-1

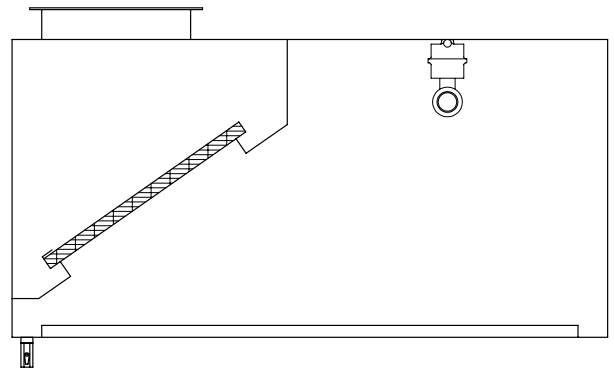

Zeichnung © AMS

Typ A-1 Li

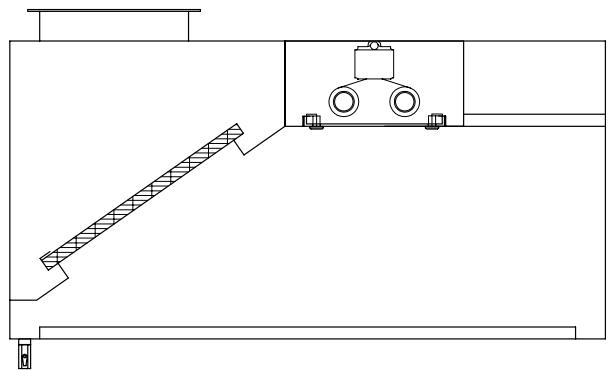

Zeichnung © AMS

Typ A-2

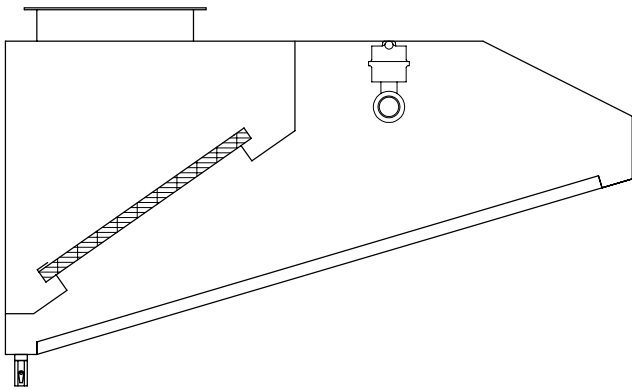

Zeichnung © AMS

Typ A-2 Li

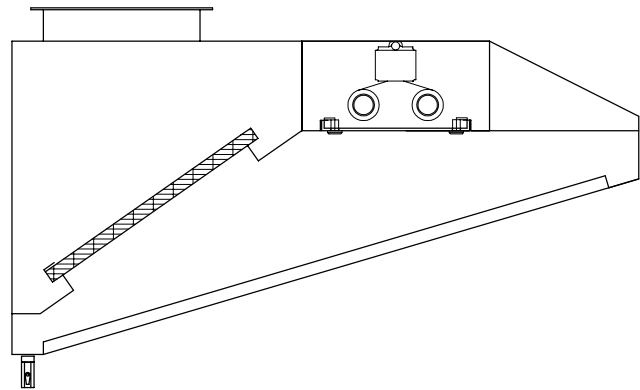

Zeichnung © AMS

Küchenlüftungshauben Typ A-1 und A-2 mit einer Filterreihe

Bautiefen: Standardmäßig ab 700 mm, in Rasterschritten von 200 mm

Haubenlänge in mm	Nennleistung Abluft in m ³ /h bei Filtergröße				Anzahl der Filter	Beleuchtung in Watt einflammig	Aufhängung
	500×250 mm	500×350 mm	500×500 mm	450×400 mm			
1000	600	800	1200	900	2	18	4
1200	600	800	1200	900	2	18	4
1400	600	800	1200	900	2	36	4
1600	900	1200	1800	1350	3	36	4
1800	900	1200	1800	1350	3	58	4
2000	1200	1600	2400	1800	4	58	4
2200	1200	1600	2400	1800	4	58	4
2400	1200	1600	2400	1800	4	58	4
2600	1500	2000	3000	2250	5	58	4
2800	1500	2000	3000	2250	5	72	6
3000	1800	2400	3600	2700	6	72	6
3200	1800	2400	3600	2700	6	72	6
3400	1800	2400	3600	2700	6	116	6
3600	2100	3100	4600	3150	7	116	6
3800	2100	3100	4600	3150	7	116	6
4000	2100	3100	4600	3150	7	116	6
4200	2400	3540	5260	3600	8	116	8
4400	2400	3540	5260	3600	8	116	8
4600	2400	3540	5260	3600	8	116	8
4800	2400	3540	5260	3600	8	116	8
5000	2400	3540	5260	3600	8	116	8



Dunstabzugshauben

Deckenausführung für Abluftbetrieb

Das umfangreiche AMS-Lieferprogramm bietet auch für freistehende Kochgruppen die maßlich optimal abgestimmte, passgenaue Dunstabzugshaube in Deckenform. Wie die Wandhauben werden auch Deckenhauben in Chromnickelstahl hergestellt und bis zu einer Länge von 4.000 mm in einem Stück gekantet.

Standardmäßig stehen auch bei den Deckenhauben zwei Formen zur Verfügung: Typ M-1 und Typ M-2. Darüber hinaus können auf Wunsch beliebig andere Haubenformen je nach Erfordernis gefertigt werden. Im Gegensatz zu den Wandhauben sind die Deckenhauben mit zwei Filterreihen anstatt einer Filterreihe ausgestattet.

Zur besseren Ausleuchtung der Arbeitsfläche werden bei Deckenhauben optional zwei Lampenreihen anstatt einer Lampenreihe, wie bei Wandhauben üblich, eingebaut. Auf Wunsch können gegen Mehrpreis auch Down-Lights-Leuchtensysteme in Natriumdampftechnik oder automatische Feuerlöschanlagen, System Ansul-R-102, problemlos eingebaut werden.

Typ M – Küchenlüftungshauben mit zwei Filterreihen

Bautiefen: Standardmäßig ab 1700 mm in Rasterschritten von 200 mm

Haubenlänge in mm	Nennleistung Abluft in m ³ /h bei Filtergröße				Anzahl der Filter	Beleuchtung in Watt einflammig	Aufhängung
	500×250 mm	500×350 mm	500×500 mm	450×400 mm			
1000	1200	1600	2400	1800	4	36	4
1200	1200	1600	2400	1800	4	36	4
1400	1200	1600	2400	1800	4	72	4
1600	1800	2400	3600	2700	6	72	4
1800	1800	2400	3600	2700	6	116	4
2000	2400	3200	4800	3600	8	116	4
2200	2400	3200	4800	3600	8	116	4
2400	2400	3200	4800	3600	8	116	4
2600	3000	4000	6000	4500	10	116	4
2800	3000	4000	6000	4500	10	144	6
3000	3600	4800	7200	5400	12	144	6
3200	3600	4800	7200	5400	12	144	6
3400	3600	4800	7200	5400	12	232	6
3600	4200	6200	9200	6300	14	232	6
3800	4200	6200	9200	6300	14	232	8
4000	4200	6200	9200	6300	14	232	8
4200	4800	7080	10520	7200	16	232	12
4400	4800	7080	10520	7200	16	232	12
4600	4800	7080	10520	7200	16	232	12
4800	4800	7080	10520	7200	16	232	12
5000	4800	7080	10520	7200	16	232	12

Typ M-1

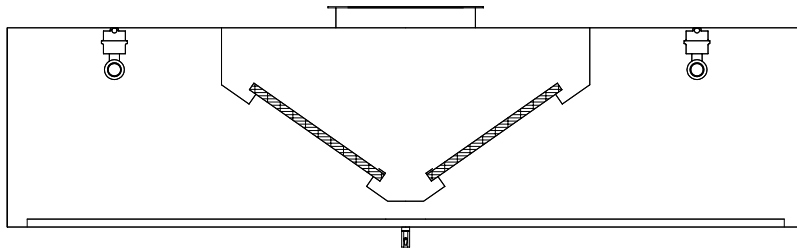

Zeichnung © AMS

Typ M-1 Li

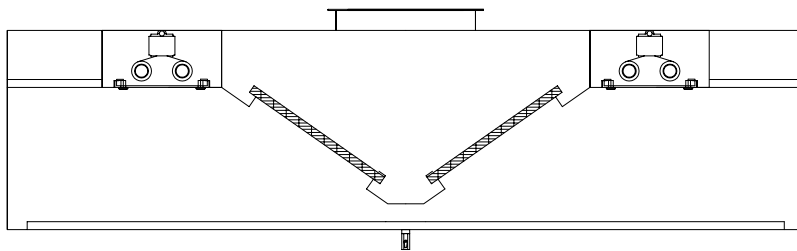

Zeichnung © AMS

Typ M-2

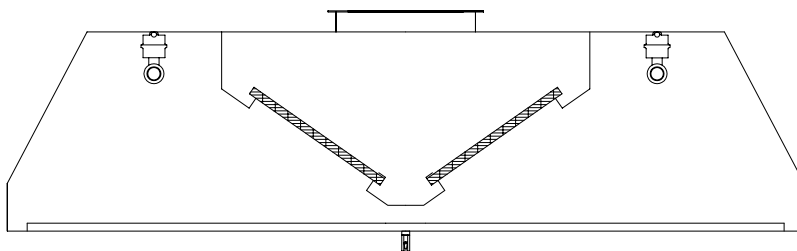

Zeichnung © AMS

Typ M-2 Li

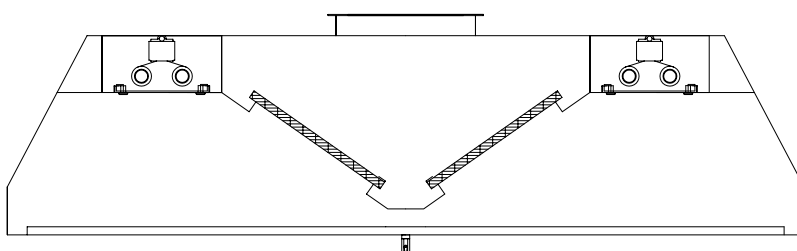

Zeichnung © AMS



Dunstabzugshauben

Wand- und Deckenausführung mit Zuluftaufsatz

Unter Berücksichtigung der baulichen Gegebenheiten können alle Hauben aus dem AMS-Lieferprogramm mit einem Zuluftaufsatz ausgestattet werden. Zuluftaufsätze sind luftdicht gearbeitete Chromnickelstahlgehäuse (Materialoberfläche wie Haube), die genau auf die Haubengröße und Form des jeweiligen Haubentyps abgestimmt sind.

In den Seiten und Längswänden des Zuluftaufsatzes werden Ausschnitte zwecks Aufnahme von entsprechenden Zuluftauslässen vorbereitet. Standardmäßig werden Zuluftgitter mit waagerechten, einzeln einstellbaren Frontlamellen aus Alu und hinterbautem Luftmengeneinstellsatz in den Zuluftaufsatz eingebaut. Die Zuluftaufsätze können sowohl komplett mit der Dunsthaube verschweißt als auch in Einzelteile verschraubt, vorgerichtet zur leichten Montage vor Ort, geliefert werden. Um Kondensation durch Taupunktunterschreitung zu vermeiden, wird in bestimmten Fällen empfohlen, den Aufsatz innen komplett zu isolieren.

Typ AZA-1 – Küchenlüftungshauben mit einer Filterreihe

Bautiefen: Standardmäßig ab 800 mm in Rasterschritten von 200 mm

Haubenlänge in mm	Nennleistung Abluft in m ³ /h bei Filtergröße				Anzahl der Filter	Beleuchtung in Watt einfammig	Aufhängung
	500×250 mm	500×350 mm	500×500 mm	450×400 mm			
1000	600	800	1200	900	2	18	4
1200	600	800	1200	900	2	18	4
1400	600	800	1200	900	2	36	4
1600	900	1200	1800	1350	3	36	4
1800	900	1200	1800	1350	3	58	4
2000	1200	1600	2400	1800	4	58	4
2200	1200	1600	2400	1800	4	58	4
2400	1200	1600	2400	1800	4	58	4
2600	1500	2000	3000	2250	5	58	4
2800	1500	2000	3000	2250	5	72	6
3000	1800	2400	3600	2700	6	72	6
3200	1800	2400	3600	2700	6	72	6
3400	1800	2400	3600	2700	6	116	6
3600	2100	3100	4600	3150	7	116	6
3800	2100	3100	4600	3150	7	116	6
4000	2100	3100	4600	3150	7	116	6
4200	2400	3540	5260	3600	8	116	8
4400	2400	3540	5260	3600	8	116	8
4600	2400	3540	5260	3600	8	116	8
4800	2400	3540	5260	3600	8	116	8
5000	2400	3540	5260	3600	8	116	8

Typ AZA-1

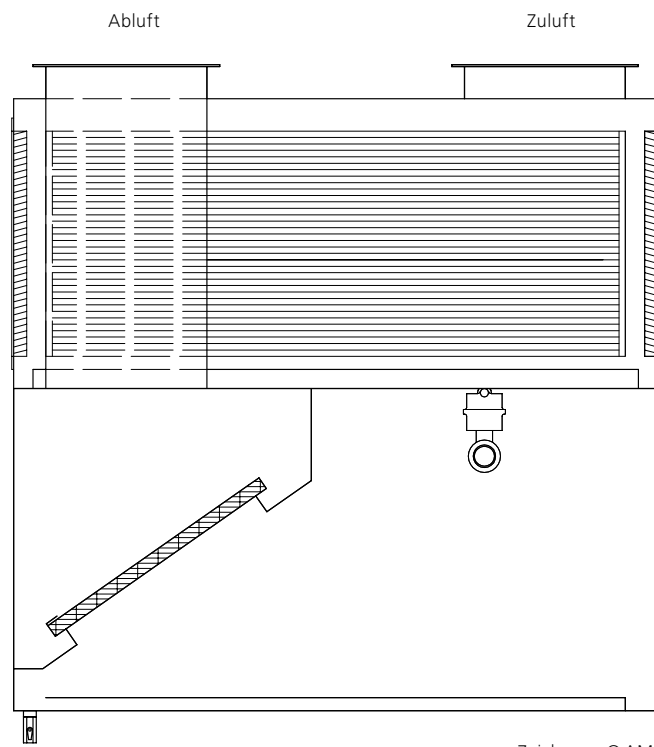

Zeichnung © AMS

Typ AZA-1 Li

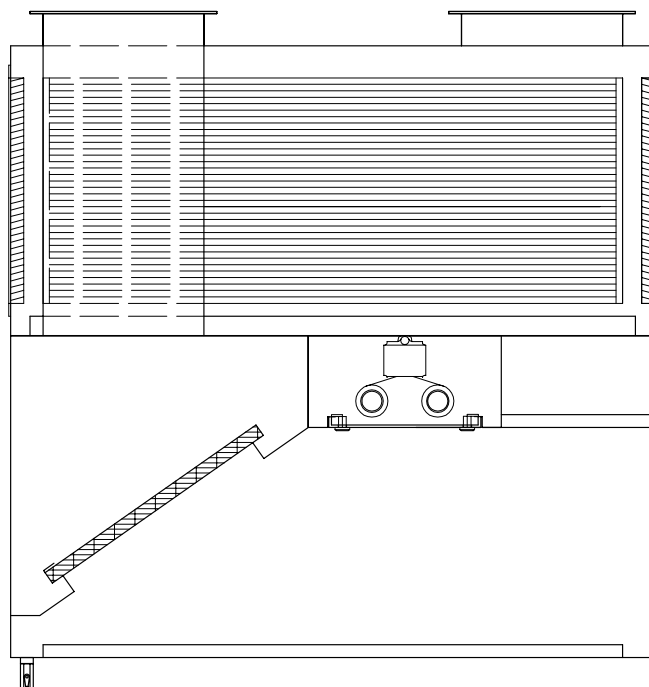

Zeichnung © AMS



Dunstabzugshauben

Deckenausführung mit Zuluftaufsatz

Die Ausführungsmerkmale dieser Haubenausführung sind inhaltlich identisch mit der allgemeinen Beschreibung auf Seite 12. Der Haubentyp MZA verfügt über zwei Filterreihen, die mittig im Haubenkörper angeordnet sind. Weiterhin besteht im Gegensatz zur Wandausführung Typ AZA die Möglichkeit, den Zuluftaufsatz an allen vier Seitenwänden mit Zuluftgittern auszustatten.

Typ MZA – Küchenlüftungshauben mit zwei Filterreihen

Bautiefen: Standardmäßig ab 1700 mm in Rasterschritten von 200 mm

Haubenlänge in mm	Nennleistung Abluft in m ³ /h bei Filtergröße				Anzahl der Filter	Beleuchtung in Watt einflammig	Aufhängung
	500 × 250 mm	500 × 350 mm	500 × 500 mm	450 × 400 mm			
1000	1200	1600	2400	1800	4	36	4
1200	1200	1600	2400	1800	4	36	4
1400	1200	1600	2400	1800	4	72	4
1600	1800	2400	3600	2700	6	72	4
1800	1800	2400	3600	2700	6	116	4
2000	2400	3200	4800	3600	8	116	4
2200	2400	3200	4800	3600	8	116	4
2400	2400	3200	4800	3600	8	116	4
2600	3000	4000	6000	4500	10	116	4
2800	3000	4000	6000	4500	10	144	6
3000	3600	4800	7200	5400	12	144	6
3200	3600	4800	7200	5400	12	144	6
3400	3600	4800	7200	5400	12	232	6
3600	4200	6200	9200	6300	14	232	6
3800	4200	6200	9200	6300	14	232	8
4000	4200	6200	9200	6300	14	232	8
4200	4800	7080	10520	7200	16	232	12
4400	4800	7080	10520	7200	16	232	12
4600	4800	7080	10520	7200	16	232	12
4800	4800	7080	10520	7200	16	232	12
5000	4800	7080	10520	7200	16	232	12

Typ MZA-1

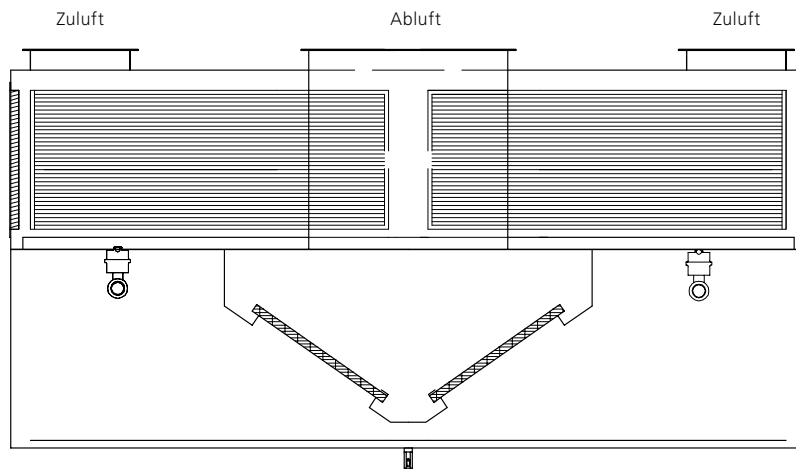

Zeichnung © AMS

Typ MZA-1 Li

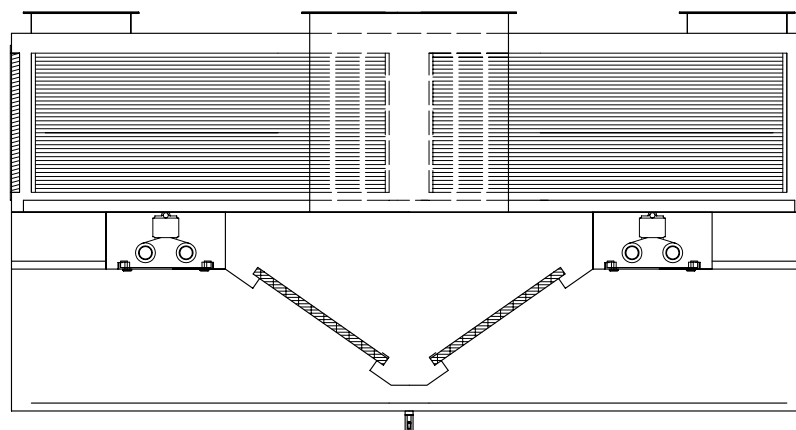

Zeichnung © AMS

Typ MZA-2, geteilte Ausführung

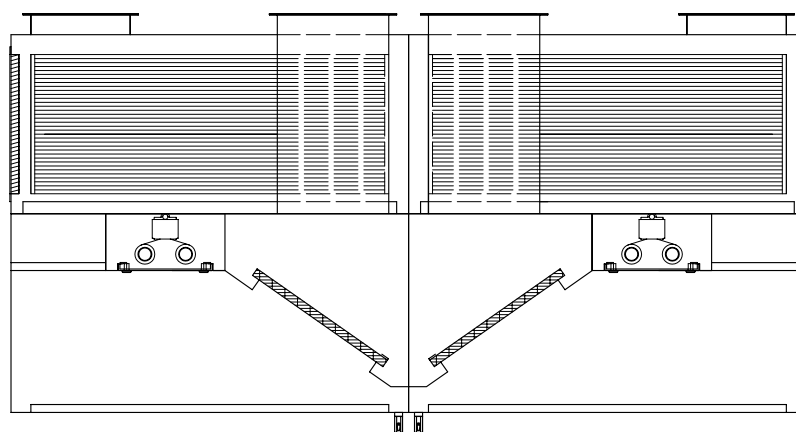

Zeichnung © AMS

Dunstabzugshauben

Wand- und Deckenausführung mit integrierter Zuluftkammer für temperierte Raumluft

Unter Berücksichtigung der baulichen Gegebenheiten können AMS-Wand- und -Deckenhauben der Bautypen A-1 und M-1 auf Wunsch mit integrierten Zuluftkammern und Zuluftgittern ausgestattet werden.

Im Auffangraum der Haube befindet sich entlang der frontseitigen Längswand der Haube eine Zuluftkammer für temperierte Zuluft, die in luftdichter Ausführung zum Abluftbereich der Haube hin montiert ist. Zwecks Aufnahme von Zuluftgittern sind in der Haubenlängswand entsprechende Ausschnitte vorgesehen.

Standardmäßig werden Zuluftgitter mit waagerechten einzeln einstellbaren Frontlamellen aus Alu und hinterbautem Luftmengeneinstellsatz in die Ausschnitte der frontseitigen Längswand eingebaut. Um Kondensation durch Taupunktunterschreitung zu vermeiden, wird in bestimmten Fällen empfohlen, die vorbeschriebene Kammer innen komplett zu isolieren.

Typ AZI-1

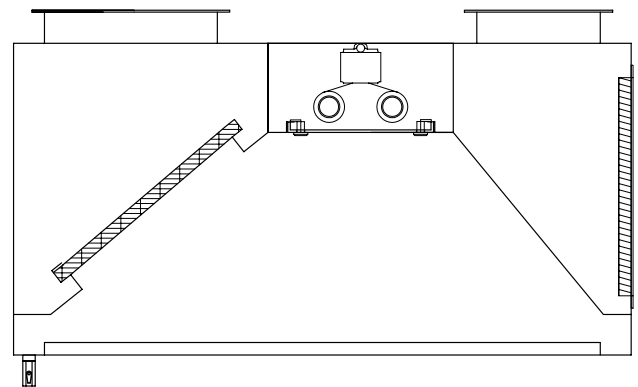

Zeichnung © AMS

Typ MZI-1

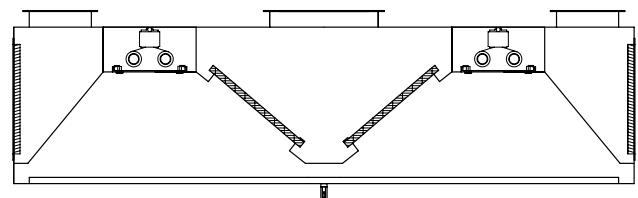

Zeichnung © AMS

Typ MZI-1, geteilte Ausführung

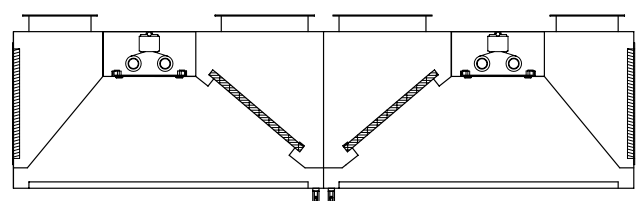

Zeichnung © AMS

Typ AZI – Küchenlüftungshauben mit einer Filterreihe

Bautiefen: Standardmäßig ab 700 mm in Rasterschritten von 200 mm

Haubenlänge in mm	Nennleistung Abluft in m ³ /h bei Filtergröße				Anzahl der Filter	Beleuchtung in Watt einflammig	Aufhängung
	500×250 mm	500×350 mm	500×500 mm	450×400 mm			
1000	600	800	1200	900	2	18	4
1200	600	800	1200	900	2	18	4
1400	600	800	1200	900	2	36	4
1600	900	1200	1800	1350	3	36	4
1800	900	1200	1800	1350	3	58	4
2000	1200	1600	2400	1800	4	58	4
2200	1200	1600	2400	1800	4	58	4
2400	1200	1600	2400	1800	4	58	4
2600	1500	2000	3000	2250	5	58	4
2800	1500	2000	3000	2250	5	72	6
3000	1800	2400	3600	2700	6	72	6
3200	1800	2400	3600	2700	6	72	6
3400	1800	2400	3600	2700	6	116	6
3600	2100	3100	4600	3150	7	116	6
3800	2100	3100	4600	3150	7	116	6
4000	2100	3100	4600	3150	7	116	6
4200	2400	3540	5260	3600	8	116	8
4400	2400	3540	5260	3600	8	116	8
4600	2400	3540	5260	3600	8	116	8
4800	2400	3540	5260	3600	8	116	8
5000	2400	3540	5260	3600	8	116	8

Typ MZI – Küchenlüftungshauben mit zwei Filterreihen

Bautiefen: Standardmäßig ab 1700 mm in Rasterschritten von 200 mm

Haubenlänge in mm	Nennleistung Abluft in m ³ /h bei Filtergröße				Anzahl der Filter	Beleuchtung in Watt einflammig	Aufhängung
	500×250 mm	500×350 mm	500×500 mm	450×400 mm			
1000	1200	1600	2400	1800	4	36	4
1200	1200	1600	2400	1800	4	36	4
1400	1200	1600	2400	1800	4	72	4
1600	1800	2400	3600	2700	6	72	4
1800	1800	2400	3600	2700	6	116	4
2000	2400	3200	4800	3600	8	116	4
2200	2400	3200	4800	3600	8	116	4
2400	2400	3200	4800	3600	8	116	4
2600	3000	4000	6000	4500	10	116	4
2800	3000	4000	6000	4500	10	144	6
3000	3600	4800	7200	5400	12	144	6
3200	3600	4800	7200	5400	12	144	6
3400	3600	4800	7200	5400	12	232	6
3600	4200	6200	9200	6300	14	232	6
3800	4200	6200	9200	6300	14	232	8
4000	4200	6200	9200	6300	14	232	8
4200	4800	7080	10520	7200	16	232	12
4400	4800	7080	10520	7200	16	232	12
4600	4800	7080	10520	7200	16	232	12
4800	4800	7080	10520	7200	16	232	12
5000	4800	7080	10520	7200	16	232	12

Induktionshauben

Wand- und Deckenausführung

Haube in Kastenform, hergestellt aus Chromnickelstahl, Werkstoff CNS 1.4301 einseitig geschliffen in Korn 320, unterteilt in drei Bereiche.

- 1 Auffang und Stauraum
- 2 Absaugraum mit Filterbank incl. CNS - Wirbelstromfilter
- 3 Zuluftdruckkammer mit Multistrahlauslässen

Zur Stabilisierung der Strömung und Verbesserung der Erfassungswirkung der Haube eignen sich besonders Induktionshauben aus dem AMS – Lieferprogramm, bei denen Zuluft über eine Zuluftkammer mit integrierten Multistrahlauslässen aus CNS direkt in den Auffangraum der Haube geblasen werden. Die Zuluftkammer ist vollständig in Sandwichbauweise (CNS – Isolierung - CNS) gefertigt (keine offene Verlegung der Isolierung!). Der Zuluftstrahl wird über mehrere Strahlebenen in den Auffangraum der Haube geführt. Dabei wird eine hohe Induktion an der Haubenunterkante erzeugt, die sich bei der Erfassung von Dünsten positiv auswirkt.

Gleichzeitig wird die Filterfläche, die unmittelbar gegenüber den Induktionsauslässen angeordnet ist, durch den permanenten Zuluftstrahl gekühlt und erzeugt somit eine bessere Fettabscheidung.

Der integrierte Multistrahlauslass ist komplett aus CNS gefertigt und lässt sich für Reinigungsarbeiten leicht über Drehverschlüsse herausnehmen und reinigen. Der Innenraum der Zuluftkammer lässt sich ebenfalls auf Grund der Sandwichbauweise (CNS – Isolierung – CNS) leicht reinigen (keine offene Isolierungsverlegung!).

AMS – Induktionshauben sind serienmäßig mit Feuchtraumleuchten in Schutzart IP 65 ausgestattet und in einem Leuchtschacht aus CNS mit einer unteren Leuchtenabdeckung aus Makrolon integriert. Zur weiteren Serienausstattung gehören außerdem hochwirksame Wirbelstromfilter sowie Anschlussstutzen mit Luftmengenschieber zwecks Feinabstimmung für Zu- und Abluft.

Typ AINZ-1

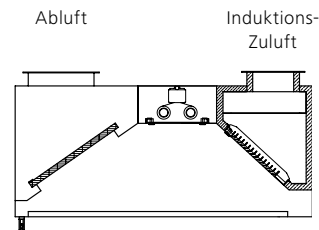

Zeichnung © AMS

Typ AINZ-2

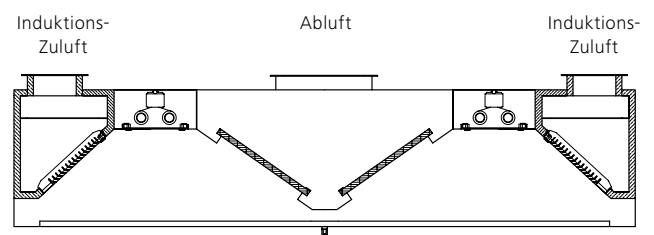

Zeichnung © AMS

Typ AINZ-2G

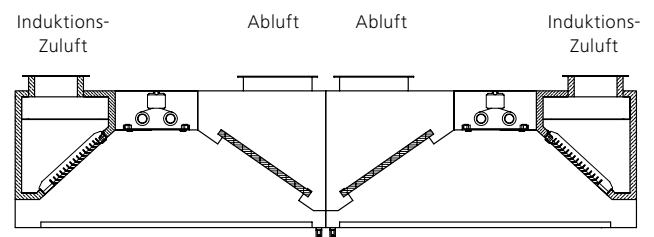

Zeichnung © AMS

Typ AINZ-1 – Küchenlüftungshauben mit einer Filterreihe

Bautiefen: Standardmäßig ab 800 mm in Rasterschritten von 200 mm

Haubenlänge in mm	Nennleistung Abluft in m³/h bei Filtergröße				Anzahl der Filter	Beleuchtung in Watt einflammig	Aufhängung
	500×250 mm	500×350 mm	500×500 mm	450×400 mm			
1000	600	800	1200	900	2	18	4
1200	600	800	1200	900	2	18	4
1400	600	800	1200	900	2	36	4
1600	900	1200	1800	1350	3	36	4
1800	900	1200	1800	1350	3	58	4
2000	1200	1600	2400	1800	4	58	4
2200	1200	1600	2400	1800	4	58	4
2400	1200	1600	2400	1800	4	58	4
2600	1500	2000	3000	2250	5	58	4
2800	1500	2000	3000	2250	5	72	6
3000	1800	2400	3600	2700	6	72	6
3200	1800	2400	3600	2700	6	72	6
3400	1800	2400	3600	2700	6	116	6
3600	2100	3100	4600	3150	7	116	6
3800	2100	3100	4600	3150	7	116	6
4000	2100	3100	4600	3150	7	116	6
4200	2400	3540	5260	3600	8	116	8
4400	2400	3540	5260	3600	8	116	8
4600	2400	3540	5260	3600	8	116	8
4800	2400	3540	5260	3600	8	116	8
5000	2400	3540	5260	3600	8	116	8

Typ AINZ-2 – Küchenlüftungshauben mit zwei Filterreihen

Bautiefen: Standardmäßig ab 1700 mm in Rasterschritten von 200 mm

Haubenlänge in mm	Nennleistung Abluft in m³/h bei Filtergröße				Anzahl der Filter	Beleuchtung in Watt einflammig	Aufhängung
	500×250 mm	500×350 mm	500×500 mm	450×400 mm			
1000	1200	1600	2400	1800	4	36	4
1200	1200	1600	2400	1800	4	36	4
1400	1200	1600	2400	1800	4	72	4
1600	1800	2400	3600	2700	6	72	4
1800	1800	2400	3600	2700	6	116	4
2000	2400	3200	4800	3600	8	116	4
2200	2400	3200	4800	3600	8	116	4
2400	2400	3200	4800	3600	8	116	4
2600	3000	4000	6000	4500	10	116	4
2800	3000	4000	6000	4500	10	144	6
3000	3600	4800	7200	5400	12	144	6
3200	3600	4800	7200	5400	12	144	6
3400	3600	4800	7200	5400	12	232	6
3600	4200	6200	9200	6300	14	232	6
3800	4200	6200	9200	6300	14	232	8
4000	4200	6200	9200	6300	14	232	8
4200	4800	7080	10520	7200	16	232	12
4400	4800	7080	10520	7200	16	232	12
4600	4800	7080	10520	7200	16	232	12
4800	4800	7080	10520	7200	16	232	12
5000	4800	7080	10520	7200	16	232	12



Dunstabzugshauben als Flächenhauben

AMS-Flächenhauben eignen sich besonders für großflächige Raumentlüftungskonzepte.

Die Flächenhaube wird komplett aus CNS-Chromnickelstahl hergestellt und bis zu einer Länge von 4.000mm in einem Stück gekantet.

AMS-Flächenhauben verfügen über eine umlaufende Randabsaugung mittels Absaugkanälen und CNS-Wirbelstromfiltern. Je nach Erfordernis wird unter bestimmten Voraussetzungen im mittleren Bereich der Haube ein zusätzlicher Absaugkanal mit zwei Filterreihen eingebaut. Dadurch wird eine gleichmäßige, großflächige und konzentrierte Absaugung erzielt.

Die Filter sind nach VDI 2052 schräg liegend so angeordnet, dass ein Einkippen in den Absaugraum verhindert wird.

Die serienmäßige Beleuchtung in Feuchtraumausführung IP 65 ist in CNS-Lampenkästen integriert und mit einer Abdeckung aus Plexi- oder Makrolonglas abgedeckt.

Die freien Innendachflächen zwischen den Filter- und Beleuchtungsreihen sind mit lose aufgelegten Deckenpaneelen aus CNS-Chromnickelstahl aufgefüllt.

Typ GFM

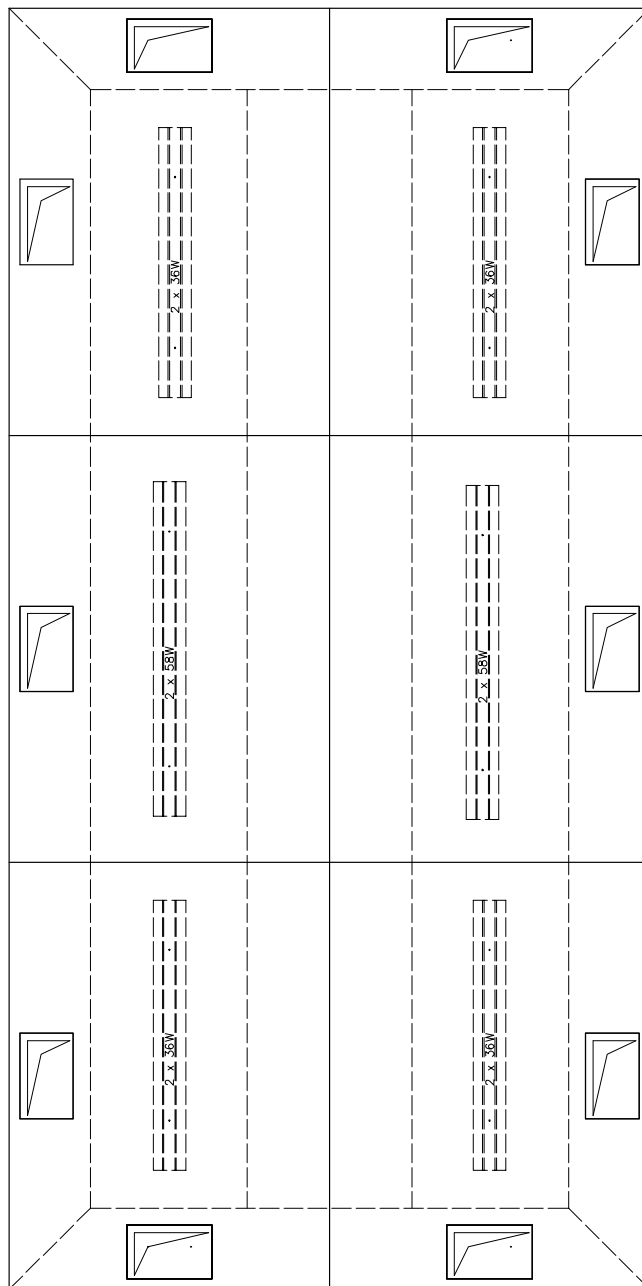
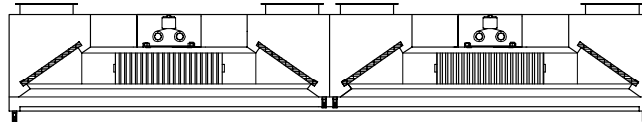

Segment Eckmodul

Segment Mittelmodul

Segment Eckmodul

Zeichnung © AMS



Lüftungsdecken

Für gewerbliche Großküchen, als Gewölbe- und Flachdecke

AMS-Lüftungsdecken sind geschlossene Systeme. Der Deckenhohlraum bleibt frei von Versottung durch Fett etc. und schädlichem Keimwachstum. Aufsteigende Kochdünste von Kochgeräten werden über geschlossene Absaugebalken mit eingebauten CNS-Wirbelstromfiltern abgesaugt.

Das bauseitige Entlüftungssystem, das mit den Absaugebalken des Deckensystems kanal- bzw. rohrmäßig verbunden ist, transportiert die belastete Abluft, ohne dass sie mit dem Deckenhohlraum in Verbindung gekommen ist, nach Außen. Diese Absaugebalken werden in zwei Ausführungen gefertigt:

1. Randabsaugebalken mit einer Filterreihe für Absaugemöglichkeit bei wandseitig angeordneten Kochgeräten
2. Mittelabsaugebalken mit zwei Filterreihen für Absaugemöglichkeit bei mittig im Küchenraum angeordneten Kochgeräten

Beide Varianten von Absaugebalken sind mit CNS-Wirbelstromfiltern ausgestattet. Darüber hinaus verfügen beide Balken über integrierte Beleuchtungseinrichtungen, eingebaut in einen CNS-Lampenschacht mit Glasabdeckung aus Plexi- oder Makrolonglas. Am tiefsten Punkt der Absaugebalken befinden sich dicht verarbeitete Kondensatrinnen mit entsprechenden Ablassvorrichtungen.

Das System der Zuluftzuführung über die Decke wird nach den örtlichen Erfordernissen ausgelegt und als entsprechende Komponente bestimmt. Hierbei werden folgende Ausführungen von Luftauslässen in die jeweilige Planung eingebunden: Quellluftauslässe, Drallauslässe, Schlitzauslässe, Gitterbänder usw. Die freien Deckenflächen zwischen den Absaugebalken werden mittels einer Langfeld-Paneeldecke geschlossen. Bei den Paneeldecken kann zwischen zwei Systemen gewählt werden.

1. Standardmäßige Flachdecke
2. Gewölbedecke auf Wunsch gegen Mehrpreis

Typ RLD-F

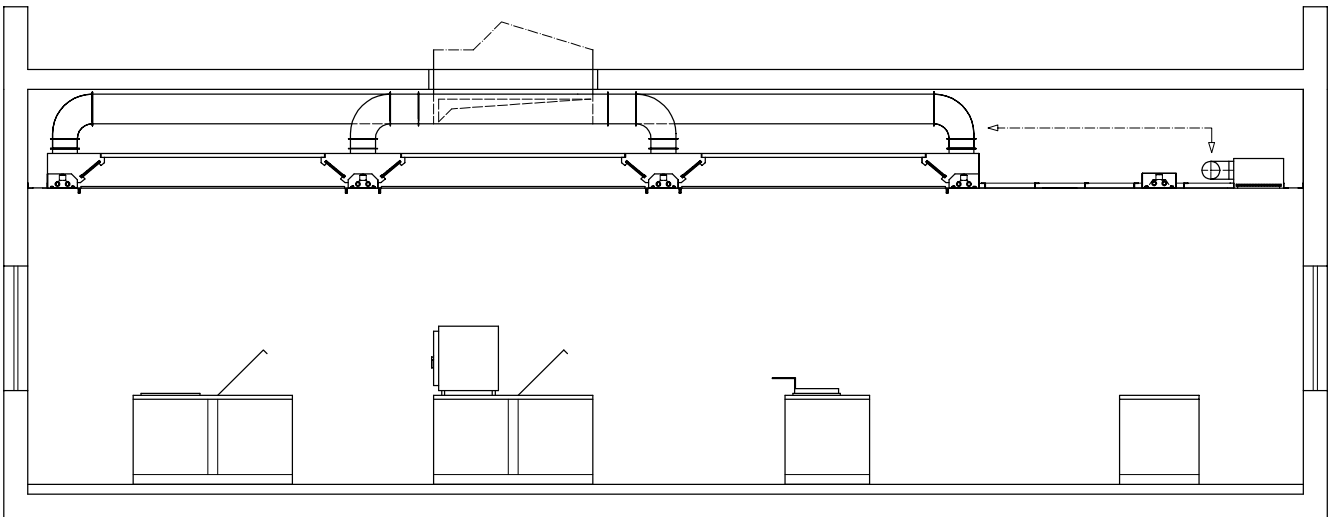

Zeichnung © AMS

Typ RLD-G

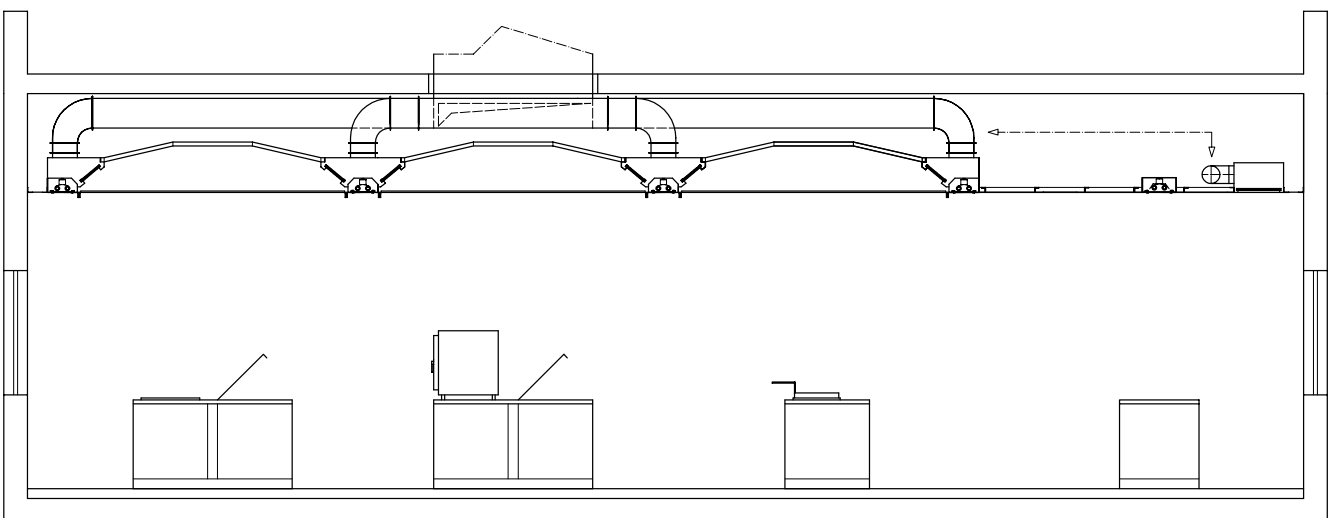

Zeichnung © AMS

Funktionselemente

Randkanäle aus CNS, 1.4301-K320, als geschlossene Einheit mit einer Fettfilterreihe, inkl. CNS-Wirbelstromfilter, Kanalanschlussstutzen und integrierter Beleuchtung in doppelflammiger Ausführung mit Glasabdeckung aus Makrolon, inkl. Kondensatauffangrinne mit angekanteten Abläufen.

Mittelkanäle aus CNS, 1.4301-K320, als geschlossene Einheit mit zwei Fettfilterreihen, inkl. CNS-Wirbelstromfilter, Kanalanschlussstutzen und integrierter Beleuchtung in doppelflammiger Ausführung mit Glasabdeckung aus Makrolon, inkl. Kondensatauffangrinne mit angekanteten Abläufen.

Typ RAK

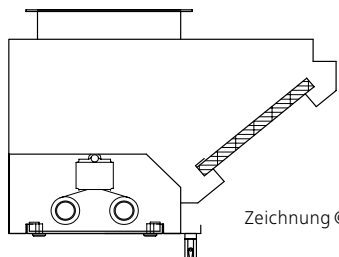

Zeichnung © AMS

Typ MAK

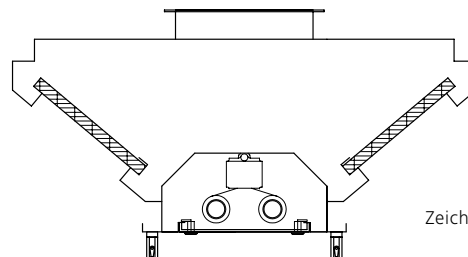

Zeichnung © AMS

Technische Daten für Absaug-Rand- und Mittelkanäle

Randkanäle					Mittelkanäle					
Länge mm	Abluft ¹ m ³ /h	Kondensat-abscheider ¹	Abluft-stutzen	Aufhängung	Länge mm	Abluft ¹ m ³ /h	Kondensat-abscheider ¹	Abluft-stutzen	Aufhängung	Beleuchtung ²
2000	1200	4	1	4	2000	2400	8	2	4	72
2500	1500	5	2	4	2500	3000	10	2	4	72
3000	1800	6	2	4	3000	3600	12	3	4	116
3500	2100	7	2	4	3500	4200	14	3	4	116
4000	2400	8	2	6	4000	4800	16	3	6	116
4500	2700	9	3	6	4500	5400	18	4	6	144
5000	3000	10	3	6	5000	6000	20	4	6	144
5500	3300	11	3	6	5500	6600	22	5	8	464
6000	3600	12	3	6	6000	7200	24	5	8	464
6500	3900	13	3	6	6500	7800	26	6	8	464
7000	4200	14	4	6	7000	8400	28	6	8	464
7500	4500	15	4	8	7500	9000	30	6	10	464
8000	4800	16	4	8	8000	9600	32	7	10	464
8500	5100	17	4	8	8500	10200	34	7	10	464
9000	5400	18	5	8	9000	10800	36	8	10	464
9500	5700	19	5	8	9500	11400	38	8	12	464
10000	6000	20	5	8	10000	12000	40	8	12	464
11000	6600	22	6	10	11000	13200	44	9	14	576
12000	7200	24	6	10	12000	14400	48	9	14	576
13000	7800	26	6	10	13000	15600	52	10	16	928
14000	8400	28	7	12	14000	16800	56	10	16	928
15000	9000	30	7	12	15000	18000	60	10	18	928
16000	9600	32	7	12	16000	19200	64	11	18	928
17000	10200	34	8	14	17000	20400	68	11	20	1160
18000	10800	36	8	14	18000	21600	72	12	22	1160
19000	11400	38	8	14	19000	22800	76	12	22	1160

¹ Standardfiltergröße 500 × 250 × 20 mm

² zweiflammig

Abluftkasten zum horizontalen Einbau in Flachdecken

Typ AK

Der AMS-Abluftkasten Typ AK ist besonders geeignet zum Einbau in Flachdecken, bei geringer Fett- und Ölkonzentration in der Raumabluft.

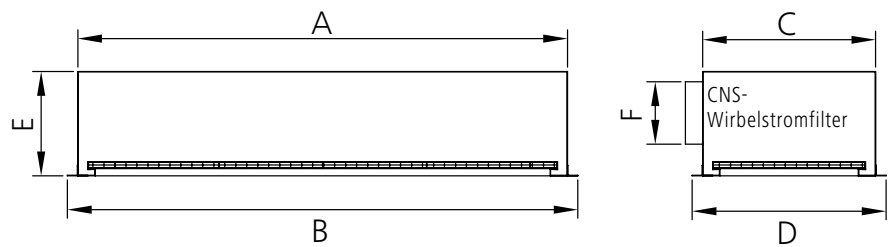

Zeichnung © AMS

Technische Daten AMS Abluftkasten Typ AK

Baugröße	Luftmenge m³/h	Stutzen	Abmessungen					
			A	B	C	D	E	F
550 - 1	350	1	505	535	262	292	285	180
550 - 2	450	1	505	535	362	392	285	180
550 - 3	600	2	505	535	512	542	285	180
1050 - 1	700	2	1005	1035	262	292	285	180
1050 - 2	900	2	1005	1035	362	392	285	180
1050 - 3	1200	2	1005	1035	512	542	285	180
1550	1800	2	1505	1535	512	542	285	300/150
2050	2400	2	2005	2035	512	542	285	500/150

Technische Details QLZ

Der Verdrängungsauslass ist besonders geeignet für zugfreie und induktionsarme Zuluft einbringung. Er besteht im einzelnen aus:

- Frontauslass aus Alu mit Luftleitwabe
- umlaufenden Profilrahmen aus Alu
- Anschlusskasten aus sendzi-verzinktem Stahlblech
- Luftverteilylinder

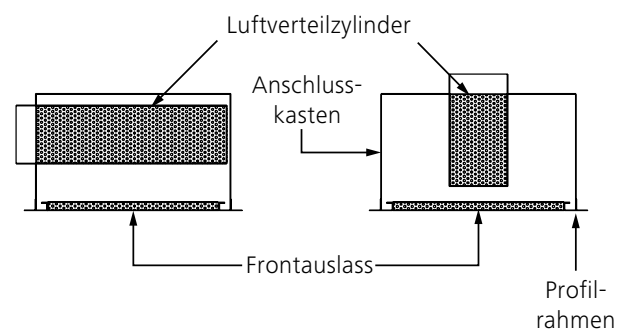

Technische Daten AMS Verdrängungsluftauslass

Abmessungen L×B×H mm	Luftmenge m³/h	Stutzen seitlich oder oben	Stutzen- abmessungen mm
1200×500×300	300–500	2	200×200
1500×500×300	450–700	2	200×200
1800×500×300	600–900	3	200×200
2100×500×300	750–1050	3	200×200

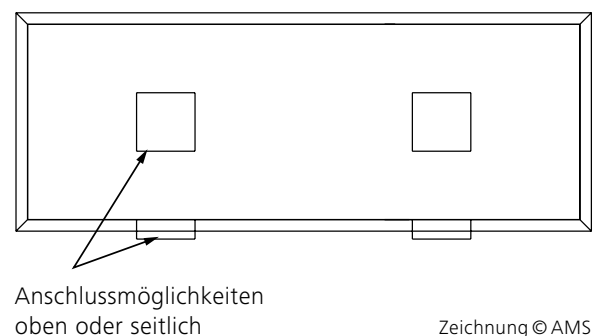

Zeichnung © AMS



Funktionselemente

Bestimmung von Haubenabmessungen

Ablufthauben

Kochgruppe

Maß + Überhang

Wandhauben	Länge + mind. 400 mm Tiefe + mind. 200 mm
Mittelhauben	Länge + mind. 400 mm Tiefe + mind. 350 mm
Hauben über Dampfgargeräten	Gerätetiefe + mind. 400 mm Bedienseite des Dampfgargerätes

Induktionshauben

Kochgruppe

Maß + Überhang

Wandhauben	Länge + mind. 400 mm Tiefe + mind. 350 mm
Mittelhauben	Länge + mind. 400 mm Tiefe + mind. 700 mm

Bei Hauben, die höher abgehängt werden, sollte der Haubenüberhang nach dem Öffnungswinkel-Prinzip von der Außenkante der Kochgruppe festgelegt werden.

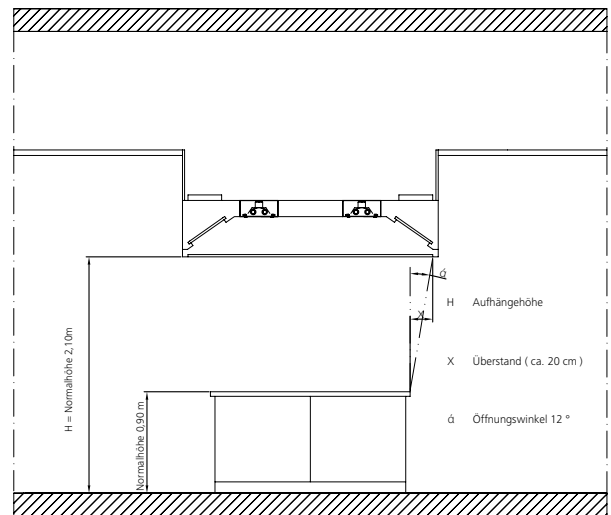

Haubenüberstand bei höherer Aufhängung

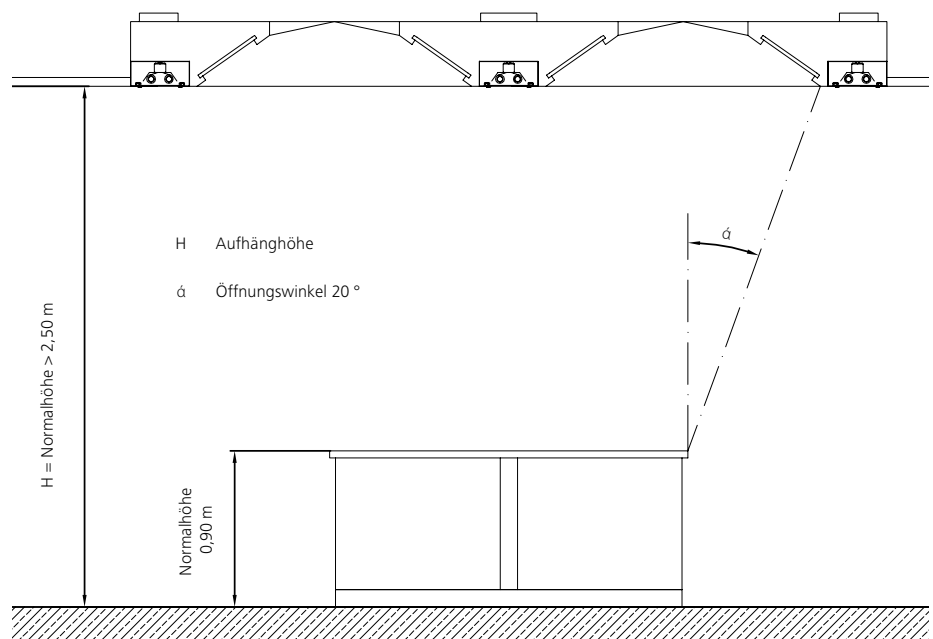

Überhang Küchenlüftungsdecke

Filterdarstellung und -kennlinien

Die Anzahl der Fettabscheide-Filter ist abhängig von der geförderten Abluftmenge. Unsere Fettabscheide-Filter haben einen empfohlenen Arbeitsbereich zwischen 0,7 und 1,2 m/s Anströmgeschwindigkeit. Die Abmessungen, Abströmflächen und Luftleistungen sind in den nachstehenden Tabellen zusammengefasst.

Typ	Abmessungen L × B × H mm	Filterfläche Anströmfläche B × H (m ²)	Durchsatz Einsatzber. (m ³ /h)	Bei optimaler Luftleistung (m ³ /h)
FF4	500 × 250 × 20	0.46 × 0.21 = 0.097	240 bis 420	330
FF4	400 × 450 × 20	0.36 × 0.41 = 0.148	373 bis 640	510
FF4	500 × 500 × 20	0.46 × 0.46 = 0.212	534 bis 915	725
F 16/3	500 × 250 × 20	0.46 × 0.21 = 0.097	240 bis 420	330
F 16/3	400 × 400 × 20	0.36 × 0.36 = 0.129	325 bis 560	445
F 16/3	400 × 450 × 20	0.36 × 0.41 = 0.148	373 bis 640	510
F 16/3	500 × 500 × 20	0.46 × 0.46 = 0.212	534 bis 915	725
FF4S/35	400 × 450 × 20	0.36 × 0.41 = 0.148	373 bis 640	510
FF4S/35	500 × 500 × 20	0.46 × 0.46 = 0.212	534 bis 915	725

FF4 - Fettfilter

CNS-Prallfilter mit
Flammenstopppwirkung
Werkstoff 1.4301

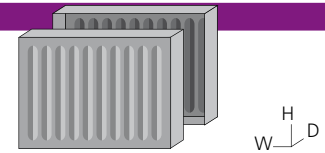

F16/3 - Fettfilter

Alu-Gestrickfilter,
16-lagig, davon 2 Deckfilter
und 14 Innengitter

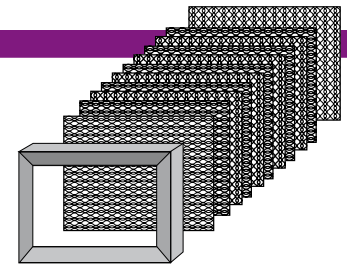

FF 4S/35 - Fettfilter

CNS-Wirbelstromfilter mit
dahintergeschalteten
Streckmetallgittern
(2-schalig, 3 Innengitter,
1 Deckgitter)
Werkstoff 1.4301

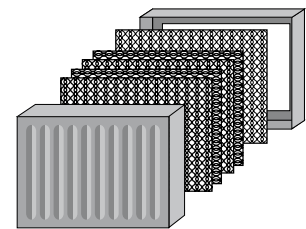

Nomogramm

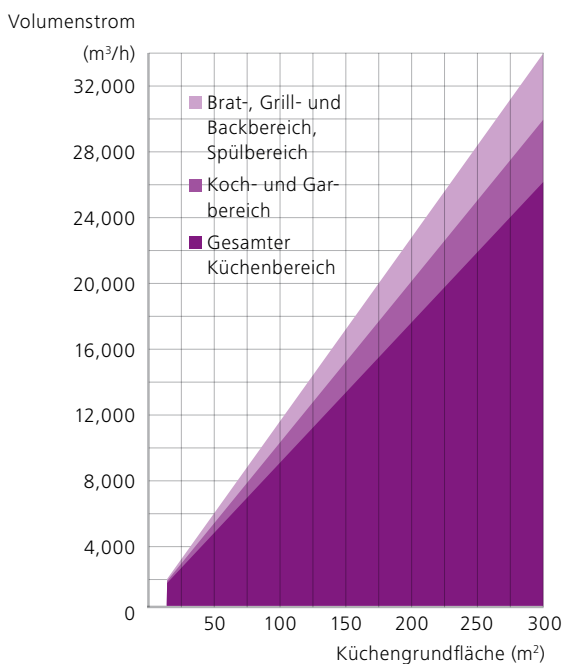

Anhaltswerte für Nebenräume zur Volumenstrom-Ermittlung

Bereich	Volumenstrom m ³ / (h m ²)
Fleischvorbereitung	15
Fischvorbereitung	15
Geflügelvorbereitung	15
Gemüsevorbereitung	15
Trockenlager	6
Brotlager	6
Non-Food-Lager	6
Leergutlager	6
Warmspeisenausgabe	60

Anhaltswerte für Raumtemperaturen gemäß hygienischen Anforderungen

Küchenbereich	Temperatur in °C
Fleischvorbereitung	15 – 18
Gemüse-, Salat-, Kar- toffelvorbereitung	18 – 20
Kalte Küche	17 – 20
Lagerraum für Cook & Chill-Speisen	0 – 3
Verteilraum für Cook & Chill-Speisen	12 – 14

Raum- temperatur °C	Relative Luftfeuchtigkeit in %
20	80
22	70
24	62



Mehr aus Metall.

■ Innenausbau

Verkleidungen von Aufzugsportalen, Baustützen, Brüstungen, Decken, Laibungen, Stürzen, Wänden, Treppen

■ Zu- und Abluftsysteme

Lüftungstürme, Lüftungsaugen, Wetterschutzgitter für Wand und Schrägdach, Raumluftsäulen

■ Metallfassaden

vorgehängte Kassettenverkleidung, Metallfalzschindeln, Attika, Flugdächer, Werbestelen, Beschilderungen

■ Küchenlüftungstechnik

Absaug- und Umlufthauben, Lüftungsdecken und Lüftungsbalken, Decken-Quellluftauslässe

■ Ausgabeschalter

Fast-Food-Restaurants, Kassenhäuser, Pförtnerlogen, Maut-Zahlstellen

■ Industrieservice

Kantteile, Laserzuschnitte, Nibbelformteile, Schweißkonstruktionen, Pulverbeschichtung, Rohr- und Profil-Längsschleifen, Glasperlstrahlen

■ Anlagenkomponenten

Fensterschleiergeräte, Sockel-/Wand-Quellluftauslässe, Sonderauslässe

■ Möbel + Kunstobjekte

Möbel, Möbelzubehör, Sonderbauteile nach Kundenwunsch, Kunstwerke aus Metall

■ AMS GmbH
Postfach – Bruchstrasse 1-9
D-57578 Elkenroth/Westerwald

Tel. +49(0)27 47 80 08 0
Fax +49(0)27 47 80 08 90
info@ams-mbt.de
www.ams-mbt.de

■ AMS GmbH – NL Dessau
Am Lingenauer Wald 13
D-06779 Raguhn-Jeßnitz

Tel. +49(0)349 06 30 92 24
Fax +49(0)349 06 30 92 29
info@ams-mbt.de
www.ams-mbt.de